

EXPRESS

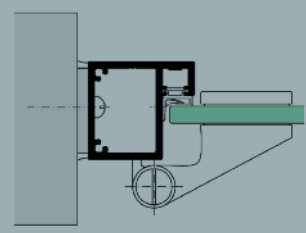

Schnell-Lieferprogramm von Aluminiumzargen

- X** Aluminium-Umfassungs- und -Blockzargen für Holz- und Ganzglastüren in kürzester Lieferzeit!
- X** Elementausführungen 1-flg. und 2-flg. auch für Türblätter mit gegengefälzter Oberblende.
- X** Oberflächenausführung silberfarben eloxiert E6EV1 oder pulverlackiert RAL 9010 reinweiß.
- X** Bestellung mit Küffner-Express-Bestellformular oder gekennzeichnetem Auftrag als Express-Bestellung.
- X** Annahme von Montag bis Donnerstag bis spätestens 10.00 Uhr.
- X** Sofortige Bearbeitung und automatische Freigabe Ihres Auftrages ohne Änderungsmöglichkeit. Ihr Auftrag wird sofort in die Fertigung eingesteuert.
- X** Termingerechte Lieferung Ihrer Aluminiumzargen innerhalb von 10 Arbeitstagen zzgl. Transport.

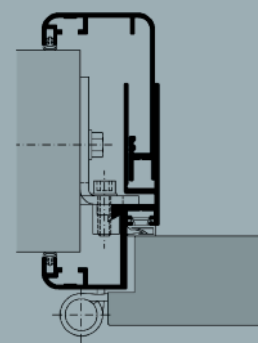
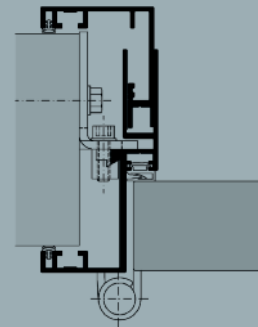

Insbesondere unter dem Aspekt des Lebenszyklus' eines Produktes nimmt Aluminium heute einen vorderen Platz im Vergleich zu konventionellen Konstruktionsmaterialien ein.

Dabei wird der gesamte Weg des Produktes, von der Herstellung, über den leichteren Transport, das Handling, die einfachere Bearbeitung, Montage, Wartung, Pflege, der längeren Lebensdauer bei gleichbleibend hochwertiger Optik, bis hin zum Recycling betrachtet, der zu einer positiven Bilanz führt. Insbesondere der Faktor einer 100%-igen Rückgewinnung des Aluminiums, bei geringstem Energieeinsatz und gleichbleibend hoher Qualität, gleicht den relativ hohen Energiebedarf zu Beginn des Lebenszyklus' aus.

Das Gesamtprogramm* der Aluminiumzargen überzeugt seit ihrer Erfindung von Küffner durch besondere Vorteile:

- X Zweischalige Zargenkonstruktion für einen nachträglichen Einbau, nach Fertigstellung der Wände und Böden, gemeinsam mit dem Türblatt
- X Hochwertige fertige Oberflächen in Eloxal oder Pulverbeschichtung
- X Passgenaue, verdeckt verschraubte und geklebte Gehrungen mit je 2 Stahleckverbindern (Vormontage)
- X Montagefreundlich und stabile Befestigung durch variable 4mm Stahlanschraubanker (3-dimensional verstellbar)
- X Leichte Justierbarkeit der Zarge, ohne die Verschraubung mit der Wand zu lösen oder zu hinterklotzen
- X Günstige Befestigungsposition der Verschraubung für hohe Belastung und dauerhafte Krafteinleitung der Türgewichte in die Wand
- X Zahlreiche Zargenausführungen und Wandanschlussmöglichkeiten
- X Individuelle Problemlösungen durch umfangreiches Gesamtprogramm im Baukastensystem
- X Falz- und Wandanschlussdichtungen mit Strecksicherung (Farben schwarz, grau oder weiß)
- X Einsetzbar für Türelemente mit Brandschutz-, Rauchschutz- oder Schallschutzanforderung
- X Beständigkeit gegen Wasser und Reinigungsmittel
- X Zargenhohlraum geeignet zur Kabelführung in Verbindung mit Küffner-Zargentastaturen

* Das Expressprogramm bildet nur einen kleinen Ausschnitt aus dem Küffner-Gesamtprogramm mit seinen Funktionen und Möglichkeiten.

Der Name Küffner steht für Qualität!

Zu keinem Zeitpunkt in der Geschichte des Unternehmens wurde dieser Aspekt aus den Augen verloren.

Architekten, Planer und Kunden nutzen den Vorteil einer engagierten und kompetenten Beratung und Information durch den Küffner-Außendienst, Unterstützung bei der Planung und Ausschreibung mit Hilfe von Prospekten und Katalogen sowie eines leistungsfähigen Download-Bereichs unter www.kueffner.de.

Küffner bietet eigenständig entwickelte, durchdachte Konstruktionen. Gemeinsam mit Architekten und Planern konstruiert und produziert Küffner Sonderlösungen, die es ermöglichen in Objekten eine individuelle Handschrift zu hinterlassen.

Aluminium-Umfassungszargen

Küffner Aluminium-Umfassungszargen, mit Maulweitenverstellung, zweischalige Zargenkonstruktion für den nachträglichen Einbau, Materialstärke tragende Teile 3mm, mit 8 Stück variablen, dreidimensional verstellbaren und verzinkten Stahlbefestigungsankern, 2 Stück Bandunterkonstruktionen, Falz- und Wandanschlussdichtung mit Strecksicherung, Dichtungsfarbe schwarz, grau oder weiß

MODELL EURO KF

für gefälzte Holztüren ca. 42mm oder Ganzglastüren 8 oder 10mm

MODELL EURO KS

für stumpf einschlagende Holztüren ca. 42mm

Kantenradius ca. 0,5mm, Spiegelbreite 40/53, Falzbreite 15mm

Maßzusammenhang zwischen Rohbaumaß und Türblattmaß nach DIN 18101

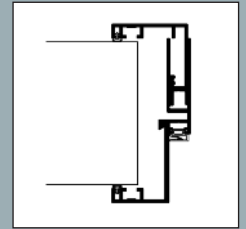
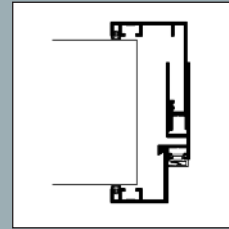

MODELL EURO RF

für gefälzte Holztüren ca. 42mm oder Ganzglastüren 8 oder 10mm

MODELL EURO RS

für stumpf einschlagende Holztüren ca. 42mm

Kantenradius ca. 8mm, Spiegelbreite 40/53, Falzbreite 15mm

Maßzusammenhang zwischen Rohbaumaß und Türblattmaß nach DIN 18101

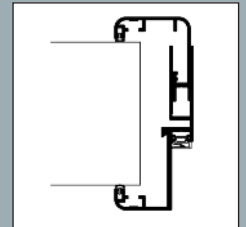
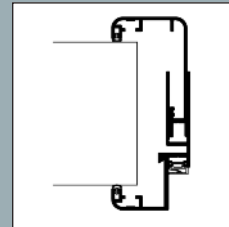

Aluminium-Blockzargen

Küffner Aluminium-Blockzargen, einschalige Zargenkonstruktion für den nachträglichen Einbau, vorgerichtet mit Bohrungen für verdeckte Befestigung, Falzdichtung mit Strecksicherung, Dichtungsfarbe schwarz, grau oder weiß, Kantenradius ca. 0,5mm, Spiegelbreite 35/50, Falzbreite 15mm

MODELL BF

für gefälzte Holztüren ca. 42mm oder Ganzglastüren 8 oder 10mm, Profiltiefe 45mm

MODELL BS

für stumpf einschlagende Holztüren ca. 42mm, Profiltiefe 64mm

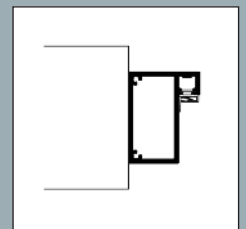
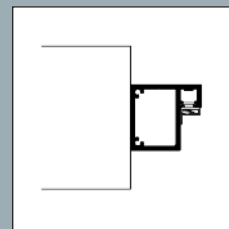

Material

Aluminium-Strangpressprofile der Legierung (AlMgSi) EN AW-6060 T66 nach EN 573-3 und EN 755-2, Formtoleranzen nach EN 12020-2

Oberflächen ab Express-Lager

Silberfarben eloxiert E6EV1 nach DIN 17611

Pulverlackiert mit GSB-Zulassung nach DIN 50939 in Farbe RAL 9010 reinweiß, Glanzgrad glänzend GE 80-95

Weitere Oberflächen außerhalb des Express-Programms lieferbar in RAL-, DB- oder NCS-Farbskala.

Bandtaschen/Bandunterkonstruktionen

- ✗ Bandtaschen V8600
- ✗ Bandtaschen V3632
- ✗ verzinkte dreidimensional verstellbare Bandunterkonstruktionen Typ VX für Dreirollenbänder Höhe 100, 120 oder 160mm
- ✗ Edelstahl dreidimensional verstellbare Bandunterkonstruktionen Typ VX für Dreirollenbänder Höhe 100, 120 oder 160mm
- ✗ verzinkte dreidimensional verstellbare Bandunterkonstruktionen Typ VN für Dreirollenbänder Höhe 100 oder 120 mm
- ✗ verzinkte dreidimensional verstellbare Bandunterkonstruktionen Typ VN für Dreirollenbänder Höhe 160 mm

Schließblechausführung

- ✗ Fallen- und Riegelfräsung
- ✗ Fallenfräsung (ohne Riegelfräsung)
- ✗ ohne Fallen- und Riegelfräsung
- ✗ mit Edelstahlschließblech für stumpfe Türen
- ✗ mit Rollenschnapper für Ganzglastüren (ohne Fallen- und Riegelfräsung)

Lieferformen

- ✗ Kartonverpackt, in zerlegter Ausführung für die bauseitige Vormontage mit beige packten Montagmaterial
- ✗ Versand auf Palette, vormontiert, mit verschraubten und verklebten Gehrungseckverbindungen

(Befestigungsmittel und -material jeweils bauseitig)

Transport und Lieferung

Der Transport erfolgt per Spedition.

Die Anlieferung erfolgt maximal 48 Stunden nach Versand.

Kürzere Versandzeiten sind mit Zuschlag möglich.

Bestellzeit und Abwicklung

Mit Küffner-Bestellformular bis morgens 10.00 Uhr (Mo-Do) und sofortiger Freigabe.

Änderung oder Stornierung nicht möglich, da der Auftrag sofort eingesteuert wird.

Die Lieferung erfolgt zu unseren allgemeinen Geschäftsbedingungen.

Allgemeine Geschäfts- und Lieferbedingungen

Unsere Allgemeinen Geschäfts- und Lieferbedingungen finden Sie als pdf zum Download auf unserer Homepage www.kueffner.de unter der Rubrik "Unternehmen".

ALUZARGEN MODELL EURO KF

EXPRESS-AUFTRAG



■ für bauseitige Holztür gefälzt ca. 42mm

■ für bauseitige Ganzglastür 8mm
 ■ für bauseitige Ganzglastür 10mm

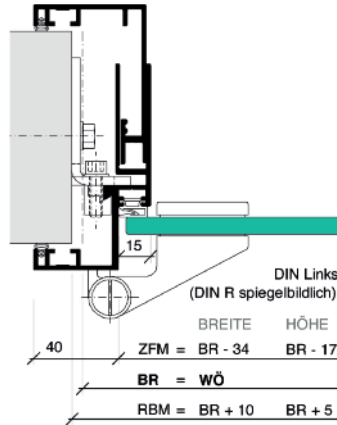
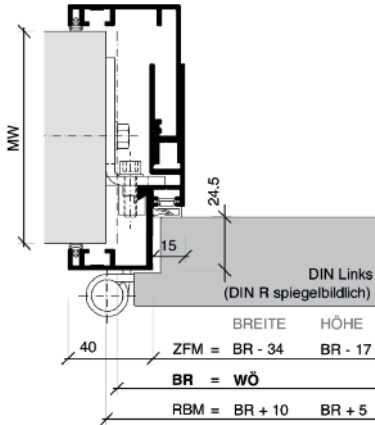

Firmenstempel
Name des Bestellers
Telefon/Avis
Datum/Unterschrift

Fax + 49/7 21/51 69 - 40

Bandtasche/Bandlagen

■ Typ V8600
 ■ Typ V3632
 ■ Typ VX
 ■ Typ VN 100, 120 oder 160

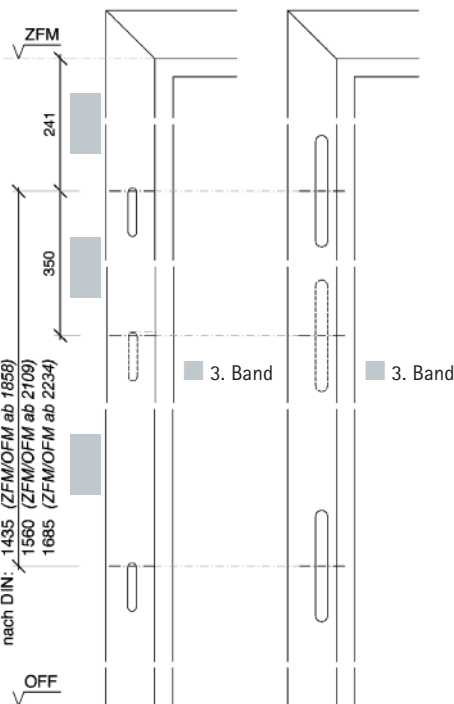

Schlosskantenausführung

■ Fallen-/Riegel-fräsung
 ■ Rollenschnapper für Ganzglastür

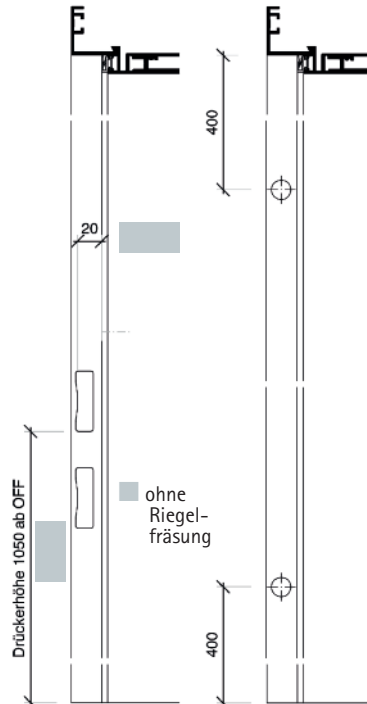

Element mit Oberteil

■ bauseitige Oberblende mit Oberblenden-Montagesatz
 ■ mit Oberlichtauflage und Glasleiste

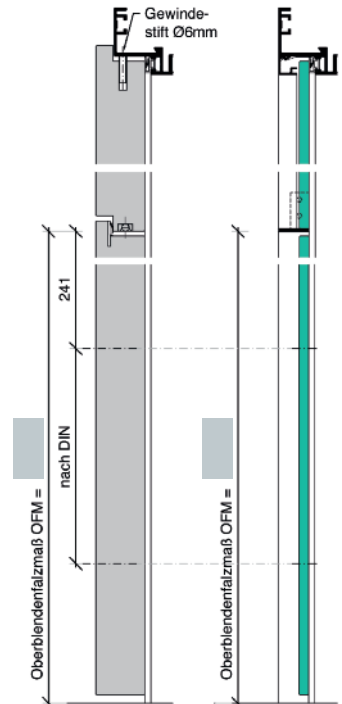

Pos.	Stück		Anschlag		ZFM (mm)		Verstellbereich Maulweite (mm)					Oberfläche		Dichtungsfarbe			Lieferform			
	1-flg	2-flg	L	R	Breite	Höhe	von	82	123	163	203	243	283	eloxiert	RAL	schwarz	grau	weiß	zerlegt	vormontiert
							bis	122	162	202	242	282	322	E6EV1	9010					
								MW												
								MW												
								MW												
								MW												
								MW												

■ Bitte ankreuzen bzw. ergänzen

ALUZARGEN MODELL EURO KS

EXPRESS-AUFTRAG



- für bauseitige Holztür stumpf ca. 42mm
- oder
- für bauseitige Holztür stumpf mit Leibungsfalz ca. 60mm

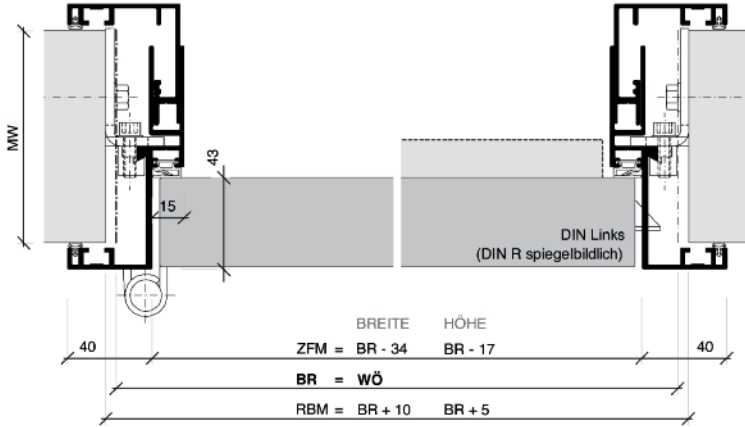

Firmenstempel
Name des Bestellers
Telefon / Avis
Datum / Unterschrift

Fax + 49 / 7 21 / 51 69 - 40

Bandtasche/Bandlagen

- Typ V8600
- Typ V3632
- Typ VX
- Typ VN 100, 120 oder 160

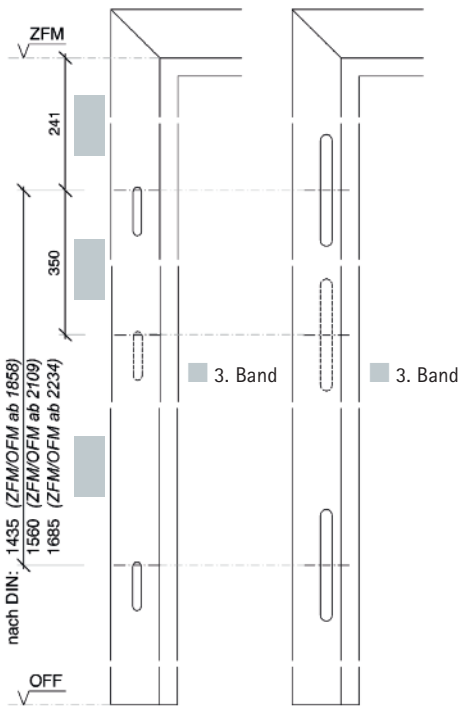

Schlosskantenführung

- Fallen-/Riegel-fräsung
- Edelstahl-Schließblech

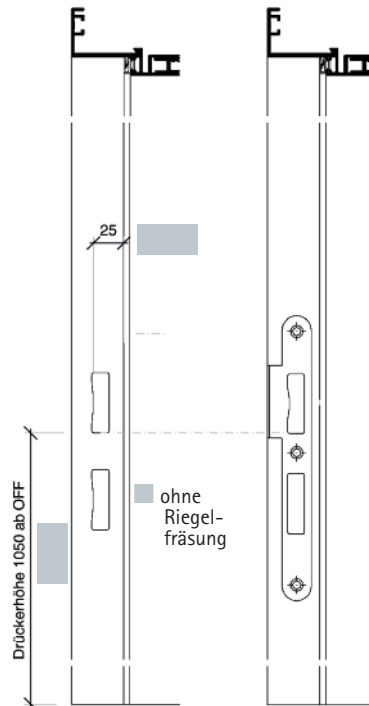

Element mit Oberteil

- bauseitige Oberblende
- mit Oberblenden-Montagesatz

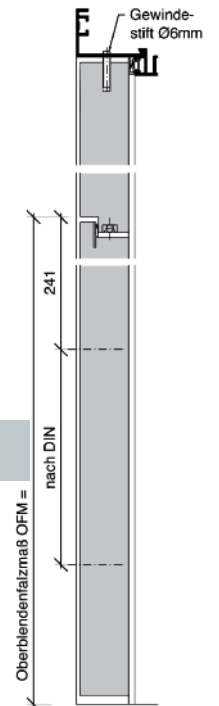

Pos.	Stück		Anschlag		ZFM (mm)		Verstellbereich Maulweite (mm)					Oberfläche		Dichtungsfarbe			Lieferform			
	1-flg	2-flg	L	R	Breite	Höhe	von	100	141	181	221	261	301	eloxiert	RAL	schwarz	grau	weiß	zerlegt	vormontiert
							bis	140	180	220	260	300	340	E6EV1	9010					
							MW													
							MW													
							MW													
							MW													

Bitte ankreuzen bzw. ergänzen

ALUZARGEN MODELL EURO RF

EXPRESS-AUFTRAG



■ für bauseitige Holztür gefälzt ca. 42mm

■ für bauseitige Ganzglastür 8mm
 ■ für bauseitige Ganzglastür 10mm

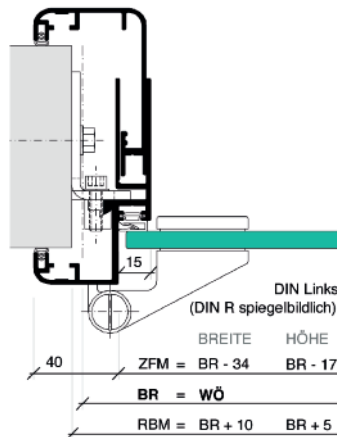
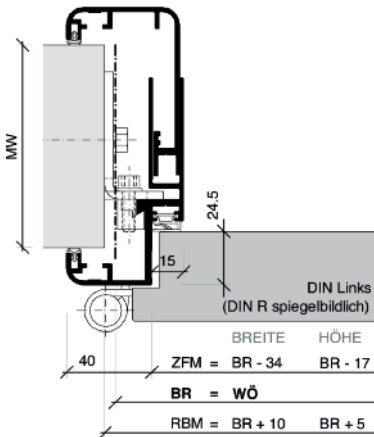

Firmenstempel
Name des Bestellers
Telefon/Avis
Datum/Unterschrift

Fax + 49/7 21/51 69 - 40

Bandtasche/Bandlagen

■ Typ V8600
 ■ Typ V3632
 ■ Typ VX
 ■ Typ VN 100, 120 oder 160

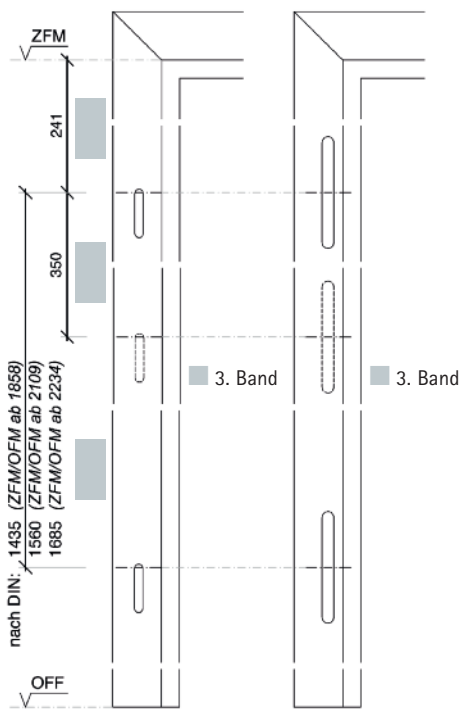

Schlosskantenausführung

■ Fallen-/Riegel-fräsung
 ■ Rollenschnapper für Ganzglastür

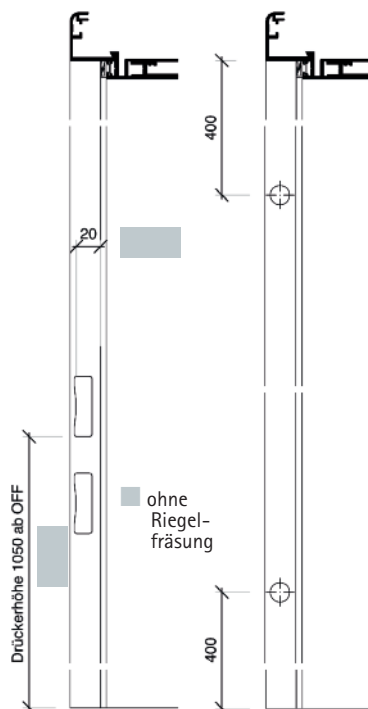

Element mit Oberteil

■ bauseitige Oberblende mit Oberblenden-Montagesatz
 ■ mit Oberlichtauflage und Glasleiste

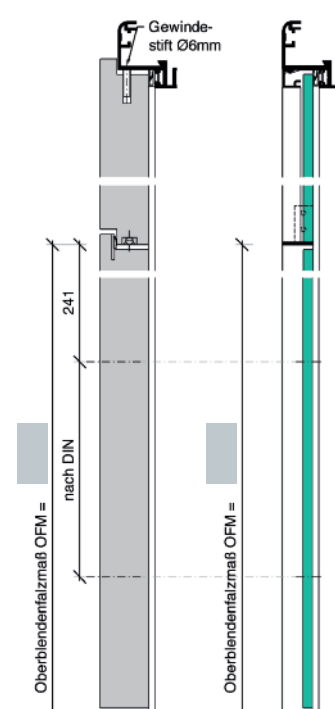

Pos.	Stück		Anschlag		ZFM (mm)		Verstellbereich Maulweite (mm)					Oberfläche		Dichtungsfarbe			Lieferform			
	1-flg	2-flg	L	R	Breite	Höhe	von	82	123	163	203	243	283	eloxiert	RAL	schwarz	grau	weiß	zerlegt	vormontiert
							bis	122	162	202	242	282	322	E6EV1	9010					
							MW													
							MW													
							MW													
							MW													
							MW													

■ Bitte ankreuzen bzw. ergänzen

ALUZARGEN MODELL EURO RS

EXPRESS-AUFTRAG



- für bauseitige Holztür stumpf ca. 42mm
- oder
- für bauseitige Holztür stumpf mit Leibungsfalz ca. 60mm

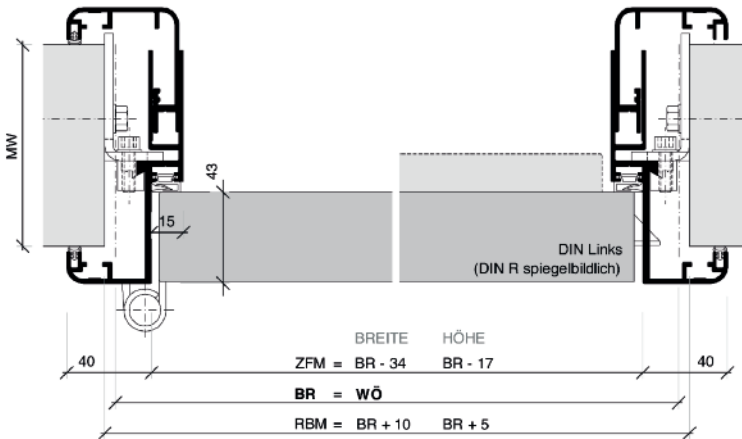

Firmenstempel
Name des Bestellers
Telefon / Avis
Datum / Unterschrift

Fax + 49 / 7 21 / 51 69 - 40

Bandtasche/Bandlagen

- Typ V8600
- Typ V3632
- Typ VX
- Typ VN 100, 120 oder 160

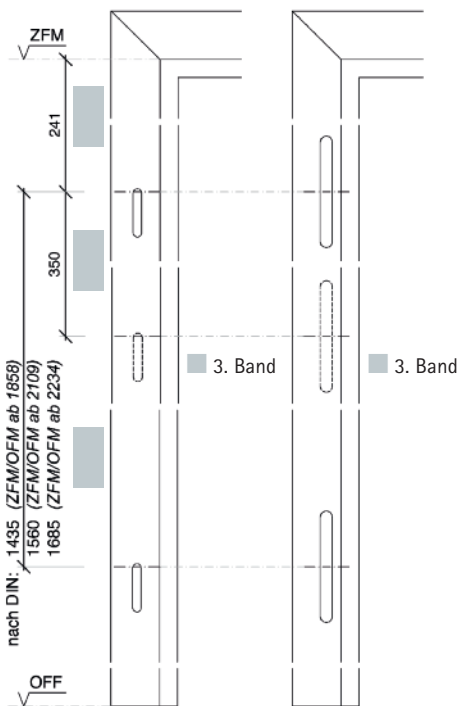

Schlosskantenausführung

- Fallen-/Riegel-fräsung
- Edelstahl-Schließblech

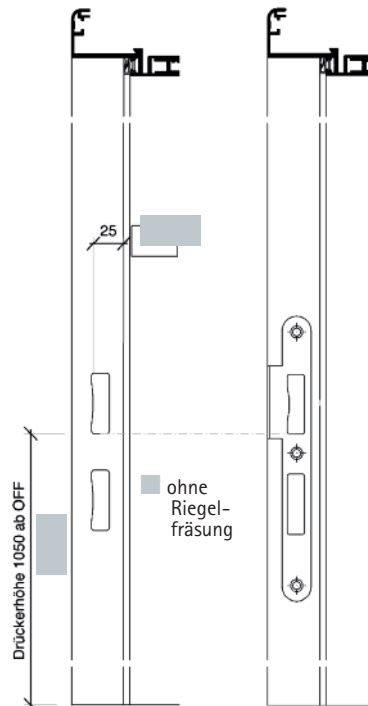

Element mit Oberteil

- bauseitige Oberblende
- mit Oberblenden-Montagesatz

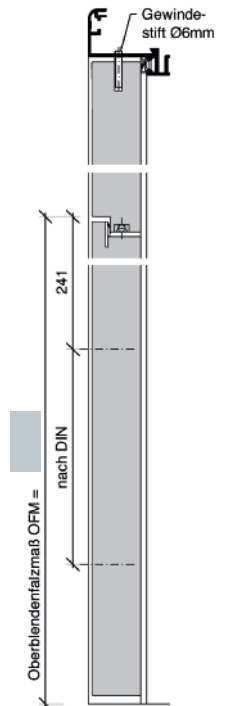

Pos.	Stück		Anschlag		ZFM (mm)		Verstellbereich Maulweite (mm)					Oberfläche		Dichtungsfarbe			Lieferform			
	1-flg	2-flg	L	R	Breite	Höhe	von	100	141	181	221	261	301	eloxiert	RAL	schwarz	grau	weiß	zerlegt	vormontiert
							bis	140	180	220	260	300	340	E6EV1	9010					
							MW													
							MW													
							MW													
							MW													

Bitte ankreuzen bzw. ergänzen

ALUZARGEN MODELL BF

EXPRESS-AUFTRAG



■ für bauseitige Holztür gefälzt ca. 42mm

■ für bauseitige Ganzglastür 8mm
 ■ für bauseitige Ganzglastür 10mm

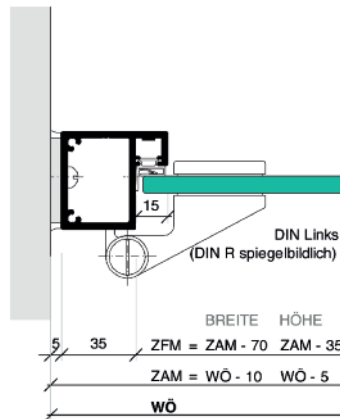
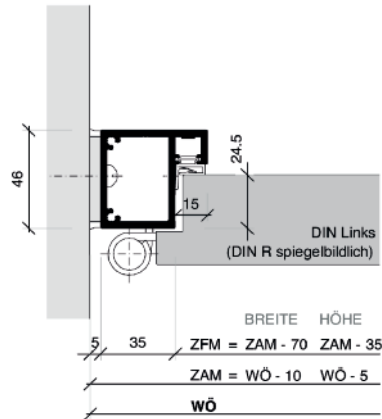

Firmenstempel

Name des Bestellers

Telefon/Avis

Datum/Unterschrift

Fax + 49/7 21/51 69 - 40

Bandtasche/Bandlagen

■ Typ V8600
 ■ Typ V3632
 ■ Typ VX
 ■ Typ VN 100, 120 oder 160

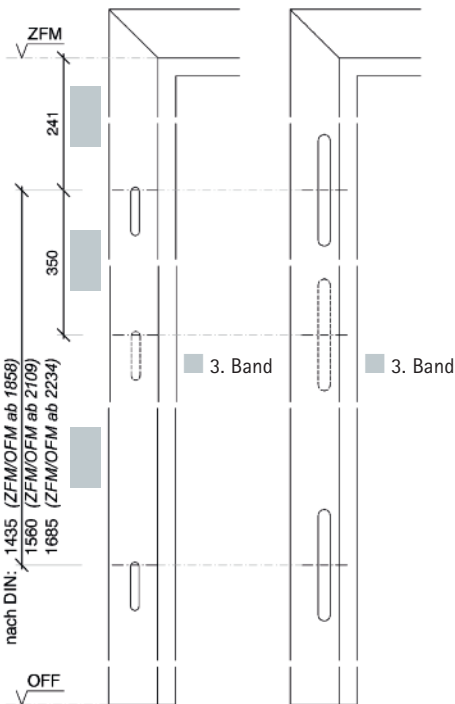

Schlosskantenausführung

■ Fallen-/Riegel-fräsung
 ■ Rollenschnapper für Ganzglastür

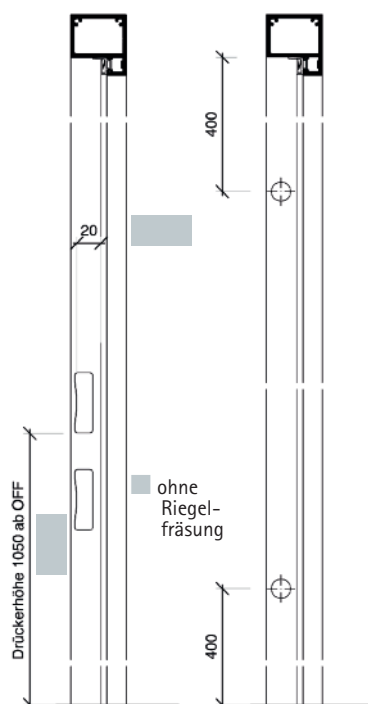

Element mit Oberteil

■ bauseitige Oberblende mit Oberblenden-Montagesatz
 ■ mit Oberlichtauflage und Glasleiste

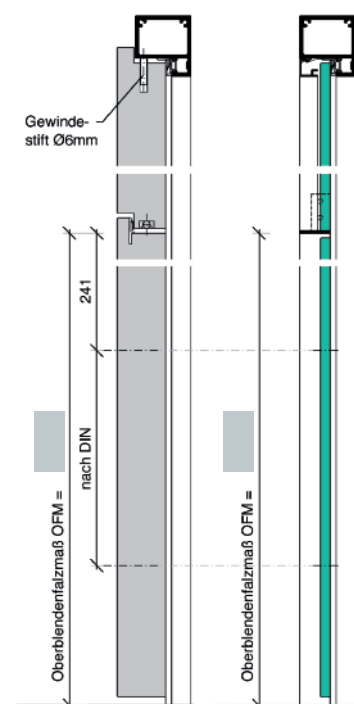

Pos.	Stück		Anschlag DIN		ZFM (mm)		Oberfläche		Dichtungsfarbe			Lieferform	
	1-flg	2-flg	L	R	Breite	Höhe	eloxiert	RAL	schwarz	grau	weiß	zerlegt	vormontiert
							E6EV1	9010					

■ Bitte ankreuzen bzw. ergänzen

ALUZARGEN MODELL BS

EXPRESS-AUFTRAG



- für bauseitige Holztür stumpf ca. 42mm
- oder
- für bauseitige Holztür stumpf mit Leibungsfalz ca. 60mm

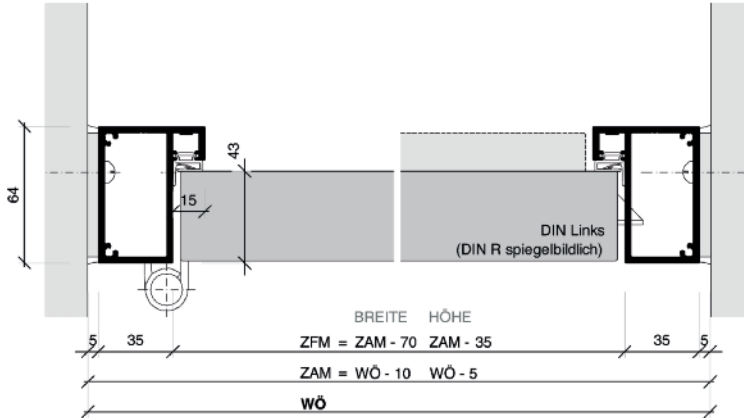

Firmenstempel
Name des Bestellers
Telefon /Avis
Datum/Unterschrift

Fax + 49/7 21/51 69 - 40

Bandtasche/Bandlagen

- Typ V8600
- Typ V3632
- Typ VX
- Typ VN 100, 120 oder 160

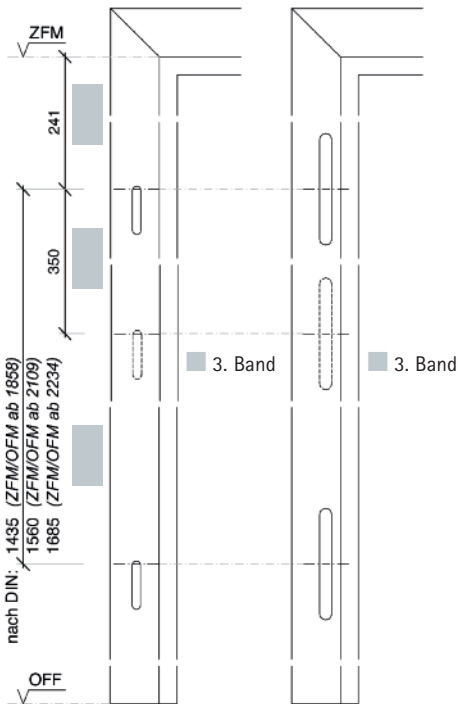

Schlosskantenführung

- Fallen-/Riegel-fräsung
- Edelstahl-Schließblech

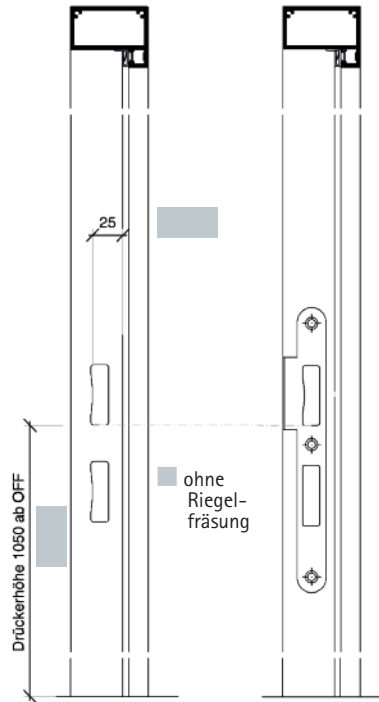

Element mit Oberteil

- bauseitige Oberblende
- mit Oberblenden-Montagesatz

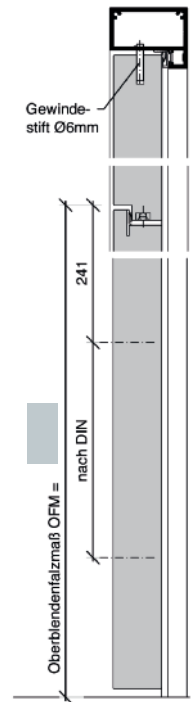

Pos.	Stück		Anschlag DIN		ZFM (mm)		Oberfläche		Dichtungsfarbe			Lieferform	
	1-flg	2-flg	L	R	Breite	Höhe	eloxiert	RAL	schwarz	grau	weiß	zerlegt	vormontiert
							E6EV1	9010					

Bitte ankreuzen bzw. ergänzen

kueffner[®]

Küffner Aluzargen GmbH & Co. OHG

Kutschenweg 12
D-76287 Rheinstetten

Fon + 49/7 21/51 69 - 0
Fax + 49/7 21/51 69 - 40
info@kueffner.de
www.kueffner.de

Türzargen aus Aluminium
Aluzargen für Brand- und Rauchschutztüren
Verglasungen für den Innenbereich
Raumspartüren für barrierefreies Wohnen
Glasverbundtüren und -elemente
Schiebetürelemente
Fingerschutztürelemente
Sockel- und Wandschutzprofile aus Aluminium
Paneele aus Aluminium
Mediensäulen und Energiekanäle aus Aluminium